

COMPACT CLIP

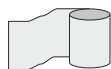

COMPACT STRIP

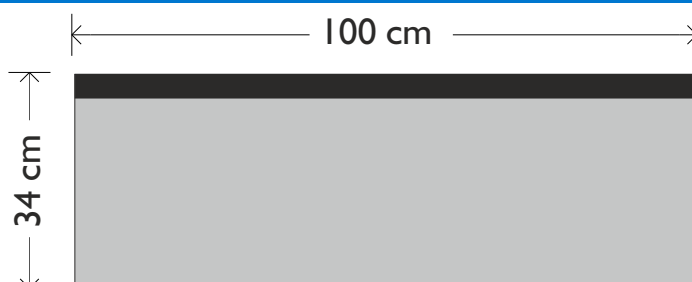

PREFAZIONE

La facile e corretta posa in opera delle tegole bituminose presuppone che il piano di posa sia costituito da un sottofondo continuo, complanare, asciutto e pulito.

Il sottofondo è costituito da materiale chiodabile in legno (Tegodeck, tavole stagionate, plywood, ecc.), adeguatamente supportato.

OPERAZIONI PRELIMINARI

Sui sottofondi lignei è buona norma applicare una membrana sottotegola bituminosa, anche autoadesiva, tipo «Safety» o «Startbar» seguendo le modalità descritte nei manuali specifici. In genere le membrane saranno fissate con chiodi sotto sormonto ogni ~ 15cm e incollando i teli con bitustik.

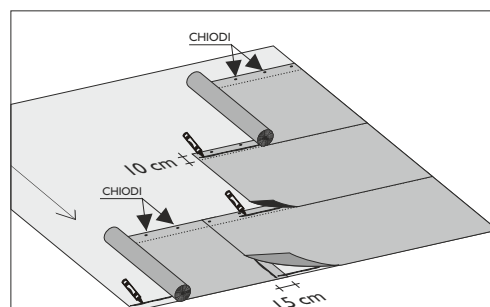

TRACCIAMENTO DELLA COPERTURA

- Tracciare una linea ortogonale alla direzione di maggiore pendenza xy (generalmente parallela sia alla linea del colmo che alla linea di gronda ed a 32-34 cm da quest'ultima) ;
- Individuare su detta linea un punto A in prossimità del centro della falda;
- Segnare i punti B e C equidistanti da A (esempio cm 150).
- Partendo da B e C, mediante l'uso di uno spago come compasso, segnare il punto D il più vicino possibile al colmo.
- Unire A con D.
- Tracciare, a destra e a sinistra, della retta AD delle parallele (z, z1, z2,zn) distanti tra loro 50 cm fino al completamento della falda.
- Partendo dalla linea xy tracciare delle linee orizzontali e parallele alla stessa, ad una distanza di cm 29 fra di loro fino ad arrivare al colmo (fig. I).

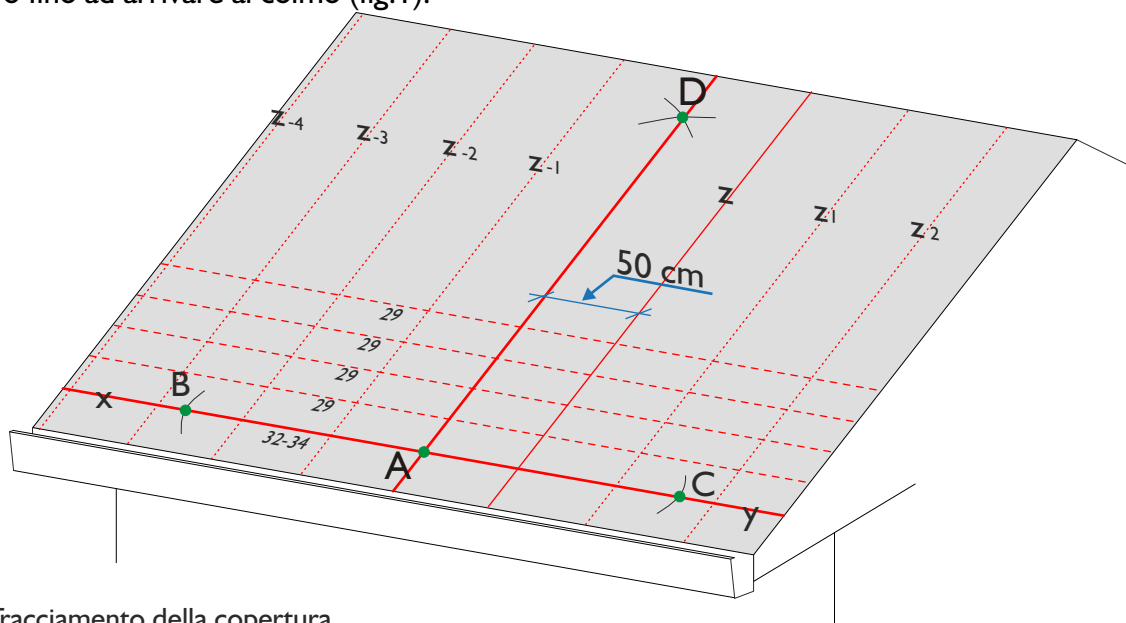

Fig. I - Tracciamento della copertura

INSTALLAZIONE

- Applicare sulla linea di gronda un cordolo di adesivo bituminoso Bitustick (fig. 2).
- Per una corretta posa tutte le tegole devono essere compensate;
- La posa della prima fila di tegole inizia allineando la tegola mod. Ultimetal alla linea AD (fig. 4) e chiodare come in figura 5;
- Prima di procedere con la posa della seconda fila di tegole togliere la protezione della fascia autoadesiva (fig. 4), e, preparati dei pezzi da 34 cm di "Compact Strip" (fig.7), applicarli al centro sulla giunzione tra le tegole (fig.6). Il "Compact Strip" deve aderire bene alla tegola, se necessario fare pressione con le mani. Lo strato superiore ed antiaderente del "Compact Strip" non deve essere tolto.

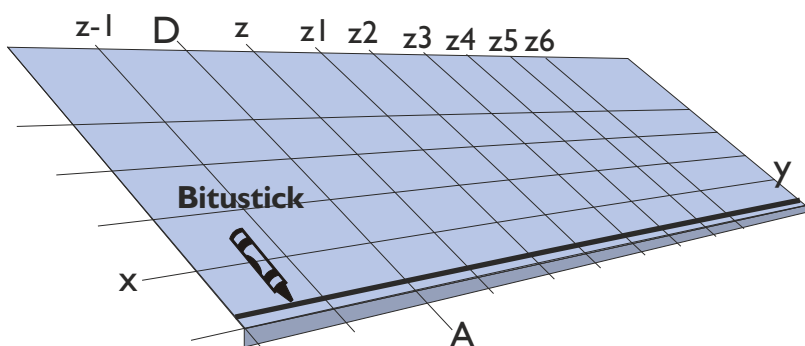

Fig. 2 - Bitustick

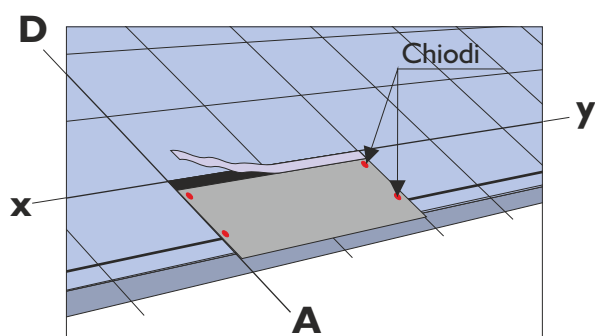

Fig. 4 - Posa della prima tegola Ultimetal



Fig. 5 - Chiodatura della prima

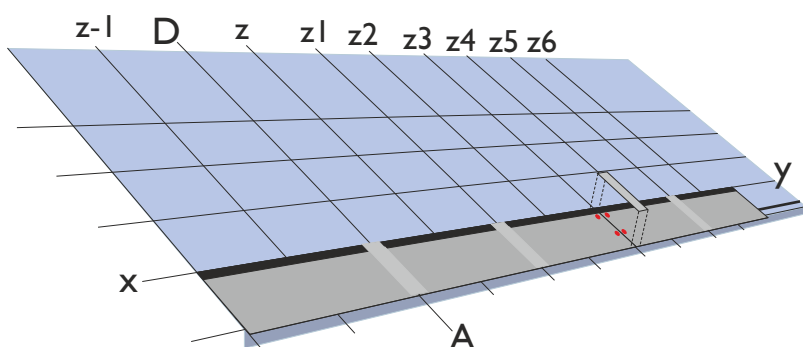

Fig. 6 - Applicazione del Compact Strip

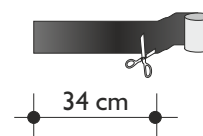

Fig. 7 - Taglio del "Compact Strip"

- Si inserisce il “Compact Clip” allineandone la tacca centrale sulla retta AD e lo si chioda negli appositi fori (fig. 8).
- La posa della seconda fila di tegole inizia allineando la tegola Prestige Compact alla linea di riferimento z (fig. 9) e chiodare;
- Togliere la protezione alla fascia autoadesiva della tegola applicare il Compact Strip (fig. 9);
- Dopo aver premuto sul Compact Strip, si copre il giunto così sigillato con il Ultimetal Clip (fig. 10) e lo si chioda nei fori predisposti.
- Questo sistema di posa si ripete fino alla completa copertura delle falde.

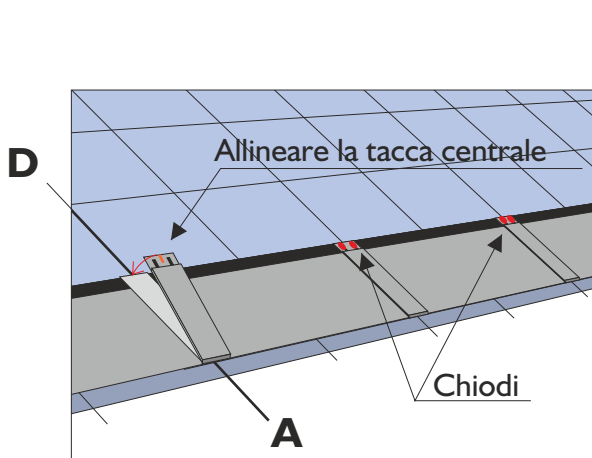

Fig. 8 - Applicazione del Ultimetal Clip

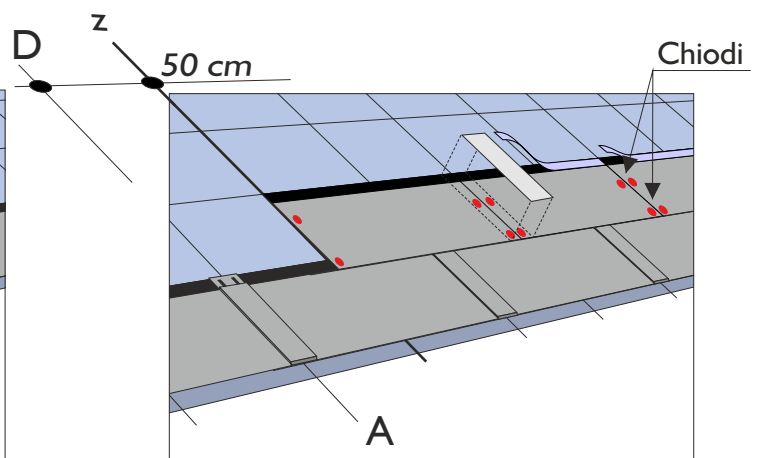

Fig. 9 - Seconda fila di tegole

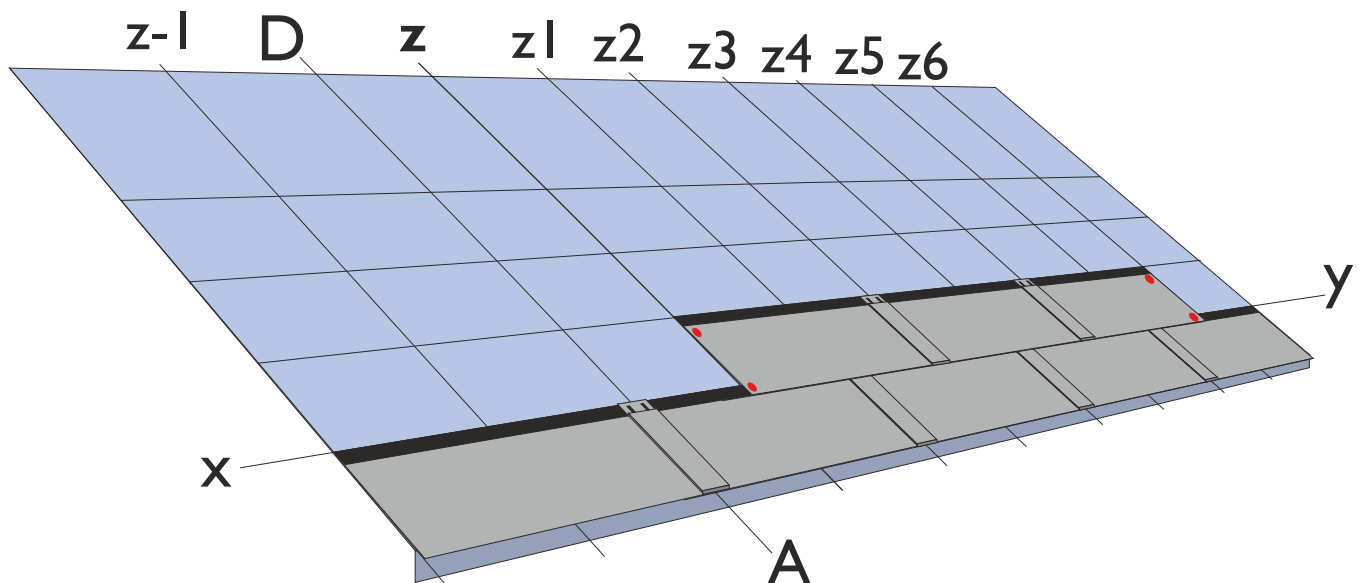

Fig. 10 - Applicazione dell'Ultimetal Clip

PENDENZE

Pendenza minima per applicazione a chiodi 35% (19 gradi). Per tetti in montagna o con falde di lunghezza superiore a m 7,00 consultare il nostro sito internet e/o servizio tecnico. Per lunghezze di falda fino a 10 m in genere la pendenza minima di riferimento sale a 40% (22°).

CHIODATURA

Utilizzare chiodi per coperture, in acciaio INOX AISI 304 ad aderenza migliorata e a testa larga, di lunghezza proporzionale allo spessore e tipo del sottofondo (25 mm min.).

Applicare n.6 chiodi per tegola bituminosa, COMPACT ULTIMETAL, **posizionati esclusivamente come da figura 11.**

I due chiodi posti sulla parte inferiore della tegola dovranno comprendere anche la tegola bituminosa sottostante mentre i due chiodi indicati in rosso sono applicati con l'installazione del "Ultimetel Clip"

N.B.: Per pendenze oltre il 160% (60 gradi) applicare n° 8 chiodi come da figura 12.



Fig. 11

"Compact Strip-Clip"



Fig. 12

COLMI

È necessario arrivare, dalle due falde, con la tegole sulla linea di colmo e, qualora fosse necessario, si taglia la parte di tegola che la oltrepassa.

Impermeabilizzare il colmo, applicando il sigillante "Top Roll" a cui va tolta la protezione inferiore (fig. 13).

Posizionare e fissare l'elemento colmo con 2 chiodi da 35 mm come da fig. 13-14. Applicato il colmo togliere la protezione della fascia autoadesiva (fig. 14) e procedere con i successivi elementi.

L'esposizione del colmo è di 25 cm (fig. 14).

I colmi devono aderire bene tra loro, se necessario fare pressione con le mani.

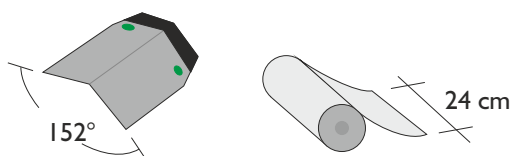

Fig. 13- Colmo prefabbricato
- Top Roll

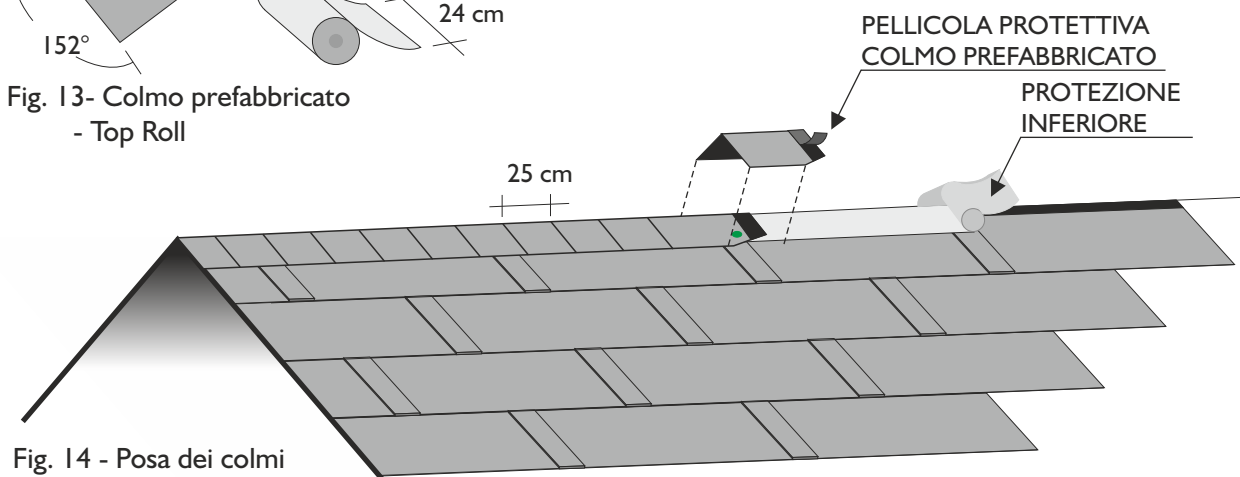

Fig. 14 - Posa dei colmi

CONVERSE / COMPLUVI

Disporre preventivamente sul compluvio (fig. 17) o una membrana bituminosa autoadesiva applicata a secco o una membrana bituminosa applicata a fiamma. Completare la preparazione del compluvio con una conversa metallica (fig. 15). Queste operazioni devono essere eseguite prima della tracciatura della falda. Durante la posa applicare un cordolo di Bitustick sulla conversa (fig. 17) a 10 cm dall'asse del compluvio.

Nel compluvio (fig. 18) le tegole devono essere tagliate in modo da realizzare un canalino di 3-5 cm con la sporgenza centrale della conversa (fig. 16). Sono da evitare chiodature a meno di cm 40 dall'asse del compluvio. Rimuovere lo spigolo delle tegole nel compluvio per favorire il deflusso dell'acqua (fig. 18). Evitare sempre chiodature nel compluvio metallico.

Fig. 15 - Compluvio **indicativo**

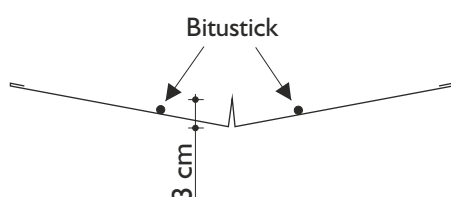

Fig. 16 - Compluvio **indicativo**

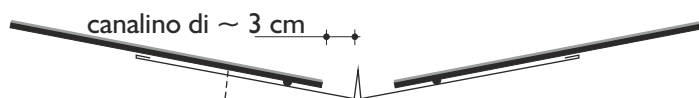

Fig. 17 - Installazione del compluvio

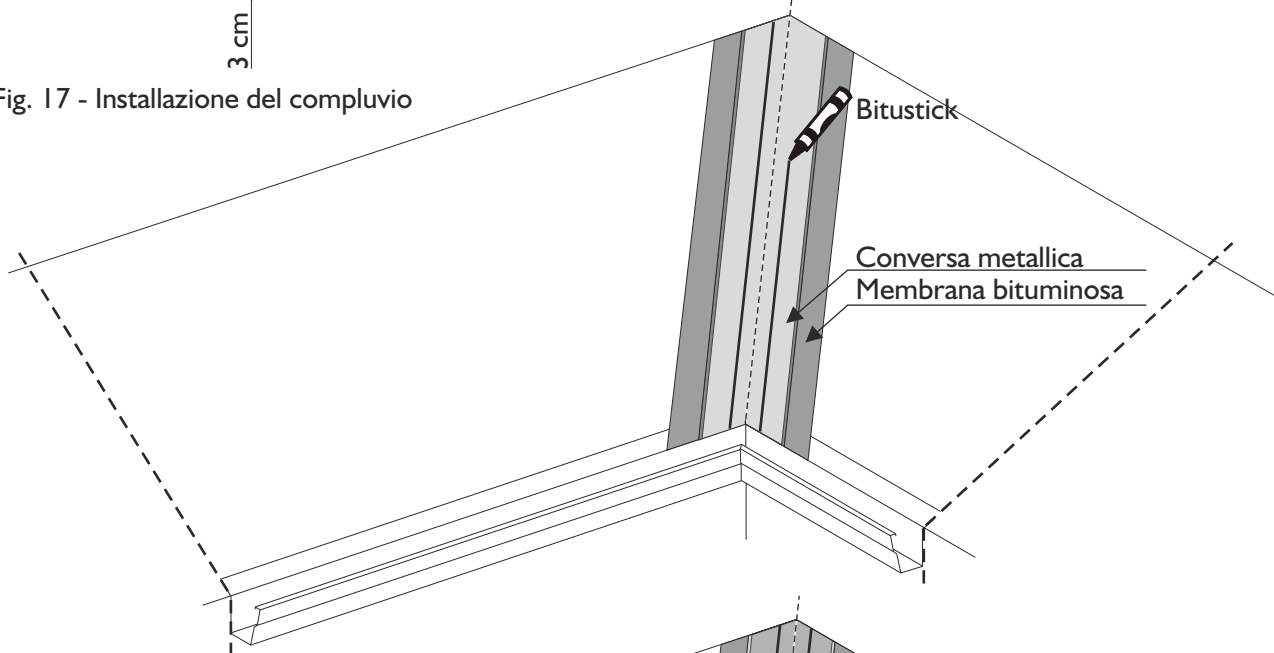
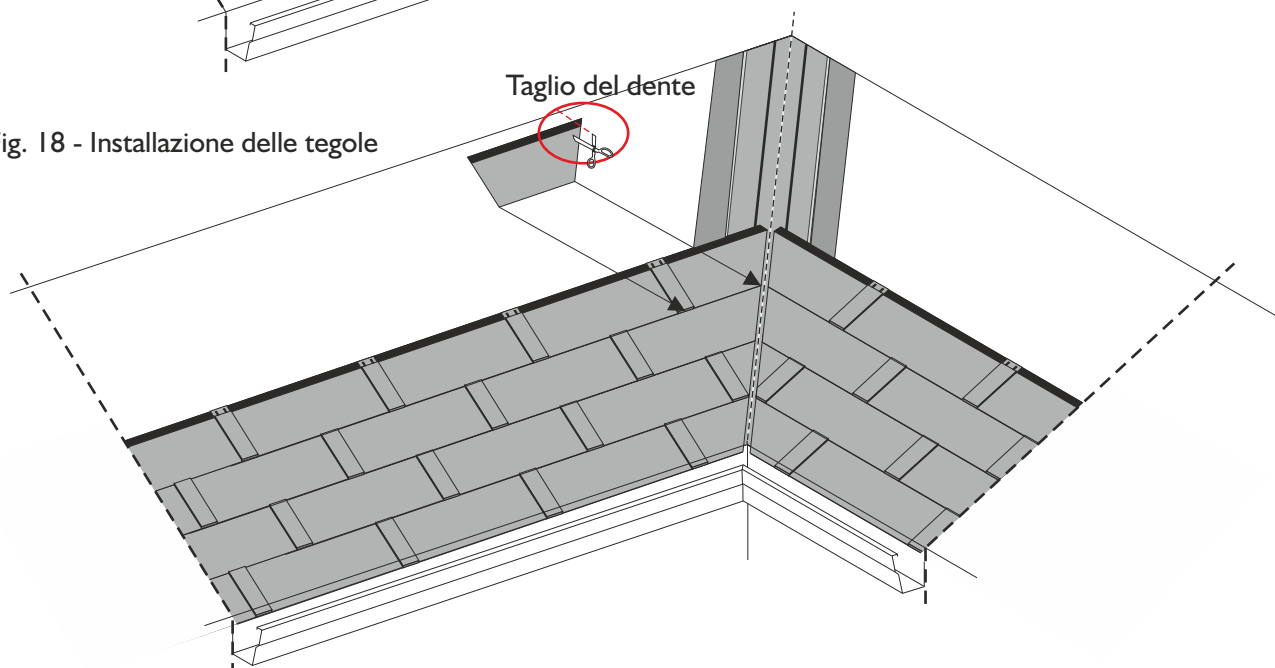

Fig. 18 - Installazione delle tegole



FINITURE

Tutte le finiture (raccordi, converse, camini, ecc..) possono essere eseguite con **lattoneria in acciaio Inox o in alluminio** o membrana bituminosa, ed il tutto risulterà semplificato e vantaggioso con l'uso dei prodotti TEGOLA CANADESE.

Elementi di completamento quali: finestre da tetto, ferma-neve, aeratori, ecc. con il marchio Tegola Canadese facilitano l'inserimento ed il grado di finitura del manto di copertura.

La tegola Compact, è dotata di fascia autoincollante che incollano insieme le tegole, evitando così che il vento le sollevi. Con il freddo, in presenza di vento, in condizione di umidità... questo non si verifica automaticamente, le parti adesive devono essere scaldate con il leister per la loro attivazione e le tegole premute quanto basta perché incollino.

AVVERTENZE

- NON ACCATASTARE UN PALLET SULL' ALTRO PER EVITARE L'INCOLLAGGIO DELLE TEGOLE BITUMINOSE NEI PACCHI .
- NON ESPORRE IL PALLET ALLE INTEMPERIE O VICINO A FONTI DI CALORE.
- MANEGGIARE CON CURA DURANTE LA MOVIMENTAZIONE
- E' POSSIBILE L'INSTALLAZIONE CON PENDENZA DEL TETTO FINO A 85°
- UTILIZZARE LE TEGOLE CON LA TEMPERATURA DELLE STESSE E DELL'AMBIENTE DI ALMENO 10°C.
- PRESTARE LA MASSIMA ATTENZIONE DURANTE LE FASI DI PIEGATURA E APPLICAZIONE A FIAMMA IN MODO DA NON DELAMINARE IL RAME DAL SUPPORTO BITUMINOSO.
- COMPENSARE LE TEGOLE PRIMA DELLA POSA
- IN ZONE DOVE NEVICA UTILIZZARE I FERMANEVE DI RAME IN QUANTITÀ ADEGUATA.